



Posición	Contar	Descripción
	1	<p>25S30-15</p>  <p style="text-align: center;">Advierta! la foto puede diferir del actual producto</p> <p>Código: 05014515 Bomba sumergible multicelular para suministro de agua sin tratar, descenso del nivel freático y aumento de presión. La bomba es adecuada para aplicaciones con líquidos agresivos.</p> <p>El motor es un motor 1-fásico del tipo encapsulado con protección contra arena, cojinetes lubricados por el líquido y diafragma compensadora de presión.</p> <p>Líquido: Temperatura máxima del líquido: 40 °C</p> <p>Técnico: Velocidad para datos de bomba: 3450 rpm Caudal nominal: 6 m³/h Cierre mecánico del motor: HM/CER Homologaciones en placa: CE, EAC, CSA Tolerancia de curva: ISO9906:2012 3B ISO9906:2012 3B</p> <p>Materiales: Bomba: DIN W.-Nr. 1.4301 Motor: Acero inox. DIN W.-Nr. 1.4301 AISI 304</p> <p>Instalación: Máxima presión ambiental: 60 bar Diámetro del motor: 4 inch</p> <p>Datos eléctricos: Tipo de motor: MS4000 CSCR Potencia nominal - P2: 2.2 kW Potencia (P2) requerida por la bomba: 2.37 kW Frecuencia de alimentación: 60 Hz Tensión nominal: 1 x 230 V Tipo de arranque: directo Factor de trabajo: 1,15 Corriente nominal: 17 A Intensidad de arranque: 610 % Cos phi - Factor de potencia: 0,93 Velocidad nominal: 3450 rpm Grado de protección (IEC 34-5): IP68</p>

GRUNDFOS®



Empresa:
Creado Por:
Teléfono:

Datos: lunes, 13 de julio de 2015

Posición	Contar	Descripción
		<p>Clase de aislamiento (IEC 85): F Transmisor de temp. incorporado: no</p> <p>Otros: Peso neto: 27.8 kg Peso bruto: 30.8 kg</p>



05014515 25S30-15 60 Hz

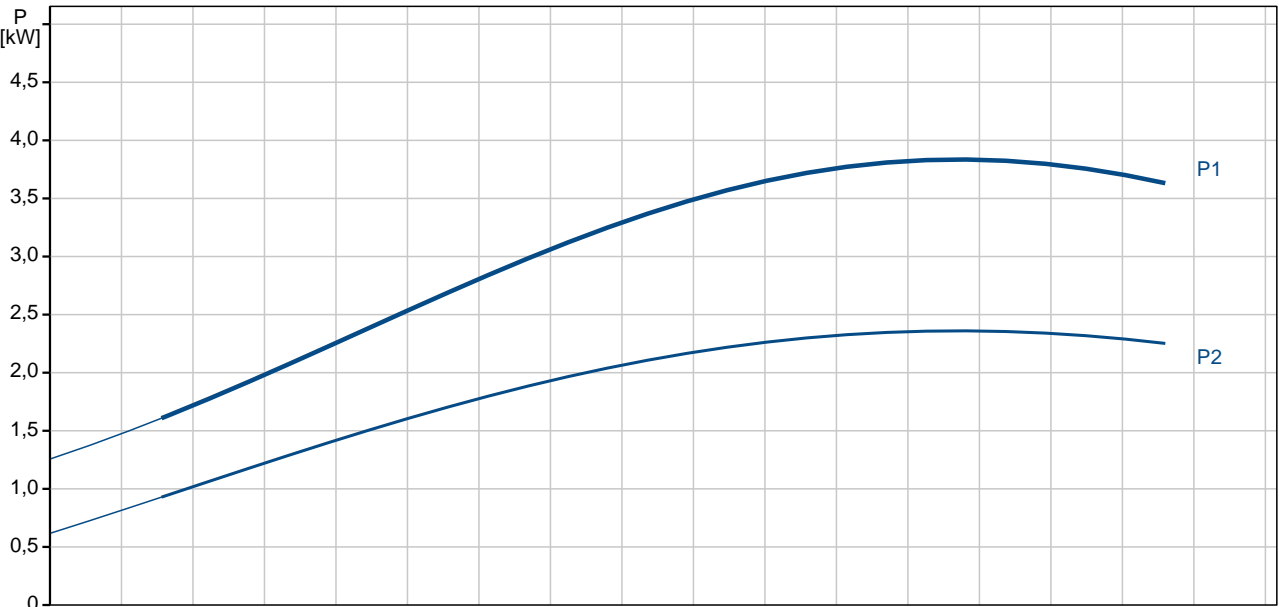
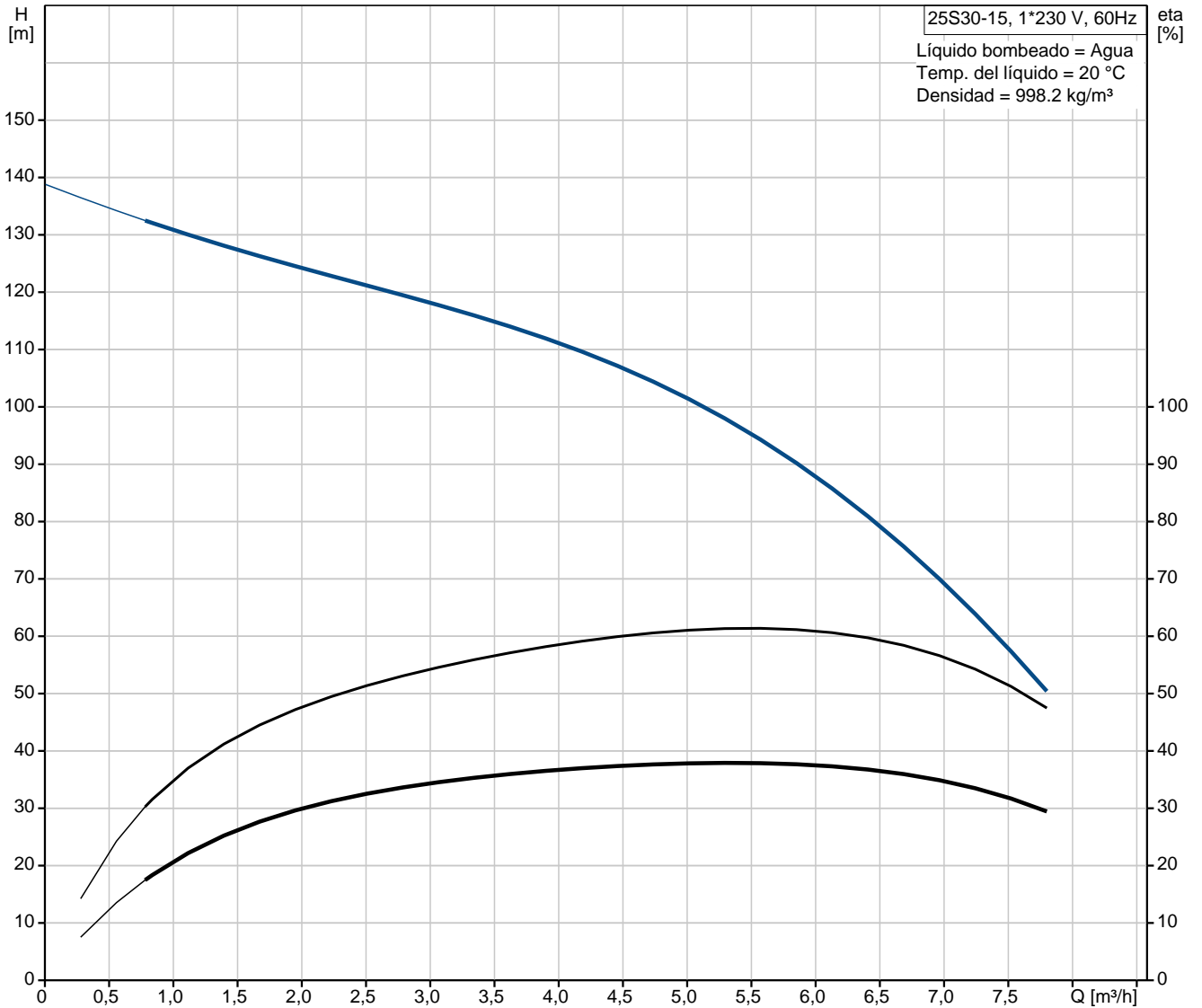

Descripción	Valor
Información general:	
Producto::	25S30-15
Posición	
Código::	05014515
Número EAN::	5700394419819
Precio:	Bajo pedido
Técnico:	
Velocidad para datos de bomba:	3450 rpm
Caudal nominal:	6 m ³ /h
Cierre mecánico del motor:	HM/CER
Homologaciones en placa:	CE, EAC, CSA
Tolerancia de curva:	ISO9906:2012 3B
Bomba N°:	05010015
Etapas:	15
Modelo:	A
Válvula:	bomba con válvula de retención integrada
Tolerancia de curva:	ISO9906:2012 3B
Materiales:	
Bomba:	DIN W.-Nr. 1.4301
Motor:	Acero inox.
	DIN W.-Nr. 1.4301
	AISI 304
Instalación:	
Máxima presión ambiental:	60 bar
Diámetro del motor:	4 inch
Líquido:	
Temperatura máxima del líquido:	40 °C
Datos eléctricos:	
Tipo de motor:	MS4000
	CSCR
Applic. motor:	NEMA
Potencia nominal - P2:	2.2 kW
Potencia (P2) requerida por la bomba:	2.37 kW
Código KVA:	F
Frecuencia de alimentación:	60 Hz
Tensión nominal:	1 x 230 V
Tipo de arranque:	directo
Factor de trabajo:	1,15
Corriente nominal:	17 A
Intensidad de arranque:	610 %
Cos phi - Factor de potencia:	0,93
Velocidad nominal:	3450 rpm
Carga axial máxima:	680 kg
Grado de protección (IEC 34-5):	IP68
Clase de aislamiento (IEC 85):	F
Protección del motor:	Ninguno
Protección térmica:	exterior
Transmisor de temp. incorporado:	no
Motor N°:	96449948
Otros:	
Peso neto:	27.8 kg
Peso bruto:	30.8 kg

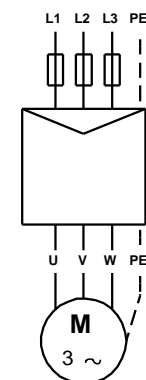
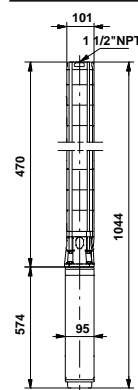
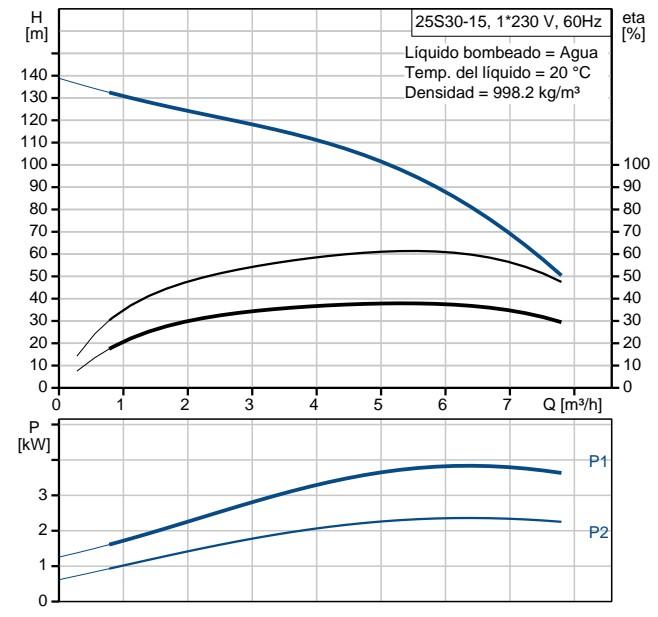

GRUNDFOS®



Empresa:
Creado Por:
Teléfono:

Datos: lunes, 13 de julio de 2015

Descripción

Valor



05014515 25S30-15 60 Hz

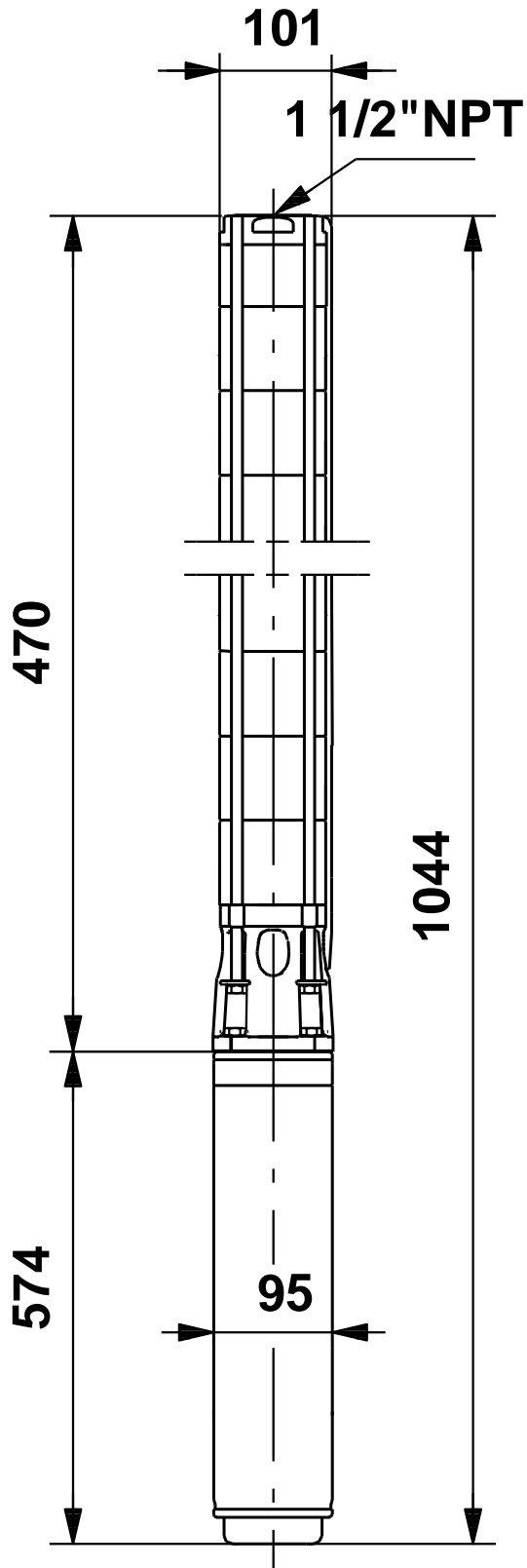

Nota: Todas las unidades están en [mm] a menos que se establezcan otras.



05014515 25S30-15 60 Hz

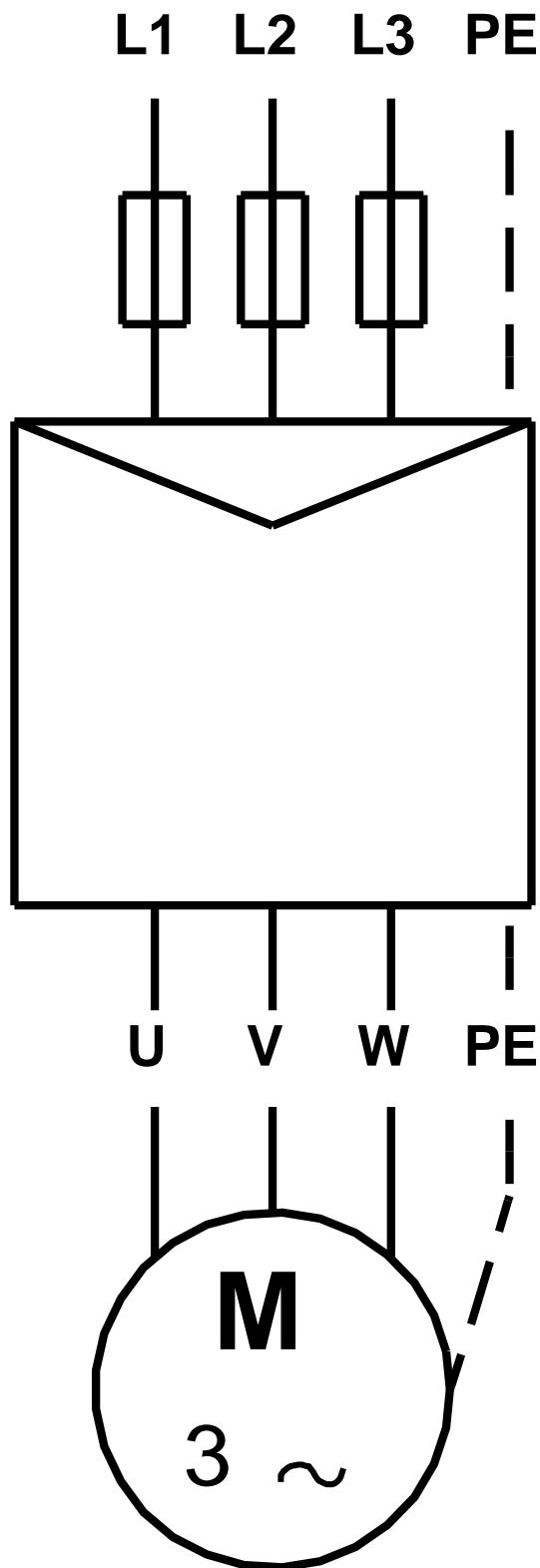

¡Nota! Uds en [mm] a menos que otras estén expresadas